

Underwater-Spot-Light RGB / RGBW

アンダーウォーター スポット ライト アールジービー / アールジービーホワイト

カラーキネティクス・ジャパン株式会社
〒104-0061 東京都中央区銀座1-2-4 サクセス銀座ファーストビル5階
TEL: 03-5159-1290 FAX: 03-5159-1291

この度は水中照明 Underwater-Spot-Light をお買い上げいただき、誠にありがとうございます。このユーザーガイドでは Underwater-Spot-Light の操作方法および安全な使用方法についての重要事項を説明しています。製品を正しく安全にお使いいただく為、ご使用になる前に必ずこのユーザーガイドをお読み下さい。また、必要な時にご覧になれるように大切に保管して下さい。

箱には、Underwater-Spot-Light × 1台 が入っています。

1. はじめに

◆ 1-1 製品各部の名称

図1

Underwater-Spot-Light RGB 10W

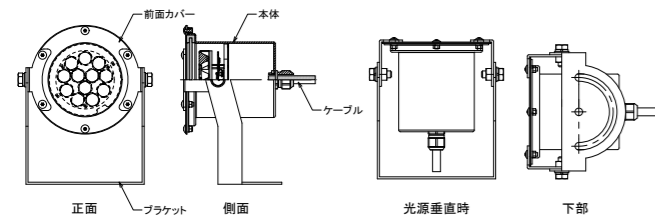

Underwater-Spot-Light RGBW 25W

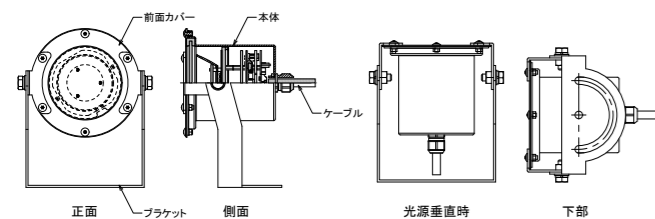

注意

- ・本製品は、温泉や海水には使用できません。
- ・プールや温泉などの、人の入る場所には設置しないで下さい。

◆ 1-2 アドレスの設定

重要: Underwater-Spot-Light は出荷時にライトナンバー1 (DMXアドレス1) に設定されています。照明の用途や設置の目的等によって他のアドレスが必要な場合には Underwater-Spot-Light を設置する前に、全てのライトナンバー (DMXアドレス) を設定しておく必要があります。ライトにアドレスを設定するには水中照明用トランスおよびスブラッシュミキサーと専用アドレス設定器を使用します。

シリアルナンバーの記録

Underwater-Spot-Light には製造時に個別のシリアルナンバー (製造番号) が付いています。シリアルナンバーはライトナンバー (アドレス) を変更する場合には必要になりますので、事前にシリアルナンバーと対応するライトアドレスを配線図上に控えておいて下さい。

2. 設置方法

◆ 2-1 電源の接続

Underwater-Spot-Light の4本の電線を、以下の組合せでスブラッシュミキサーのスクリー端末に接続します。(図3参照)

このスブラッシュミキサーから電源を送ることができる Underwater-Spot-Light の数は4台です。

◆ 2-2 設置と灯具の角度調整

Underwater-Spot-Light を指定の場所に設置します。付属ケーブルが20mである事を念頭におき、配置して下さい。

設置位置が決まりましたら、

- (1) ブラケットの2ヶ所の穴にビスを差し込み固定します。(固定ビスは、床の材質に応じて適切なものを、お客様でご用意下さい。)
- (2) 角度固定ネジ2ヶ所を締めて灯具の角度を固定します。

(図2参照)

図2

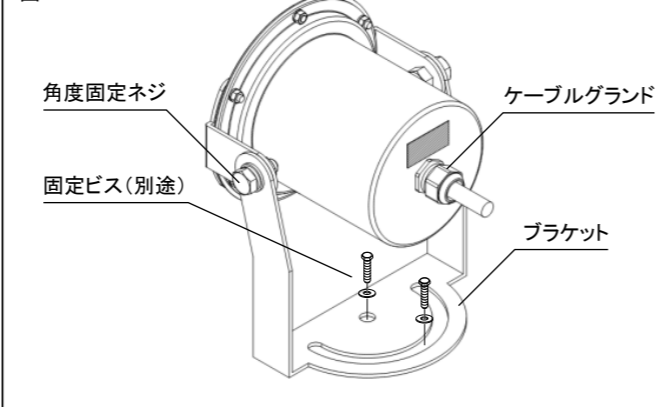

注意

本体にあるケーブルグランドは、絶対に外したり緩めないで下さい。緩めると浸水の原因となります。

図3

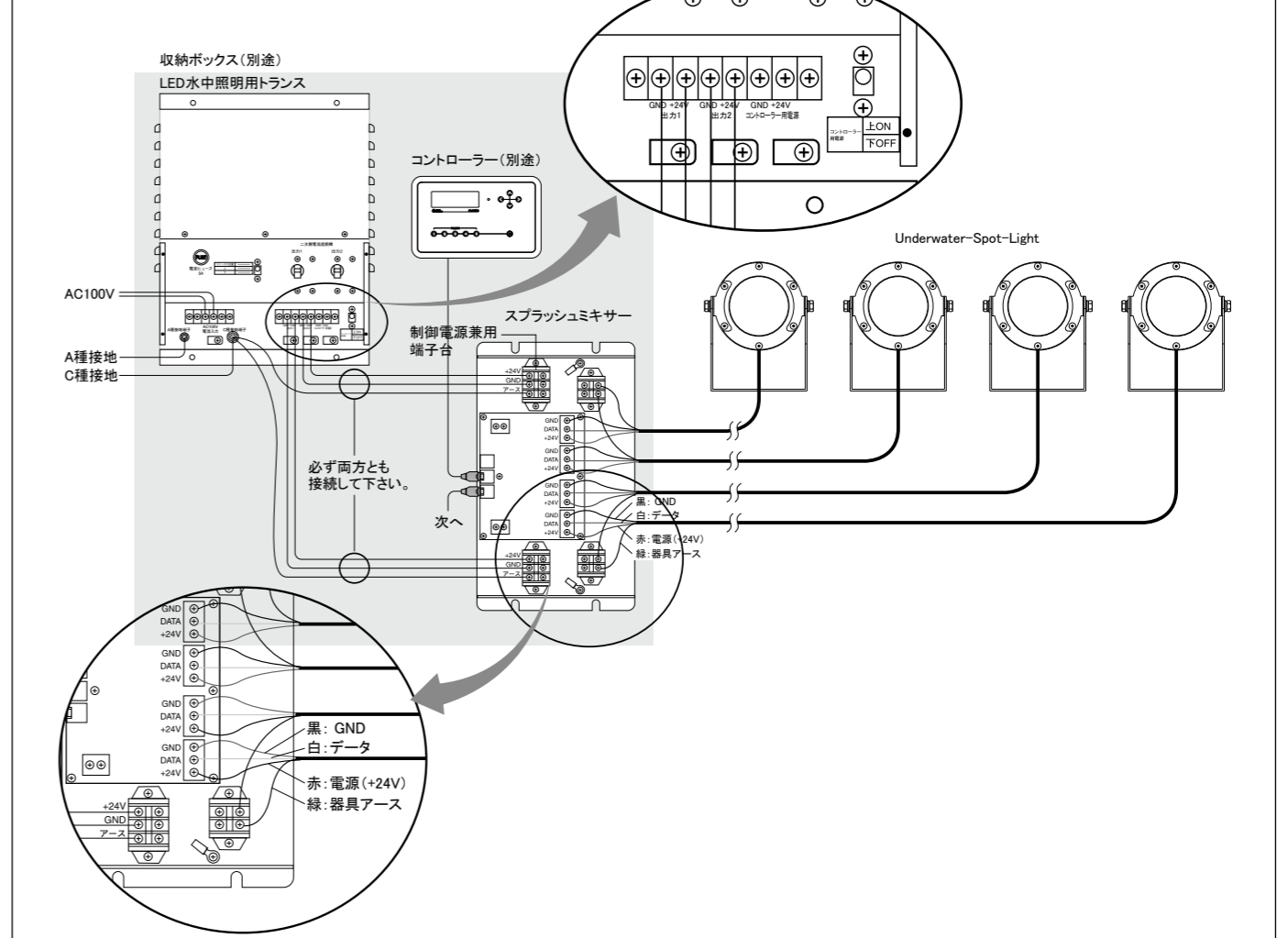

3. 用語解説

◆ ライトナンバーとDMXアドレス

本製品はライトナンバーとして、10Wタイプは1~170、25Wタイプは1~128 まで別々の設定が可能です。DMXアドレスでは、10Wタイプが1灯につき3ch、25Wタイプが4ch必要で、それぞれ170灯で510ch、128灯で512chを使用する事になります。

4. Underwater-Spot-Light の仕様

	RGBタイプ	RGBWタイプ
本体寸法	全幅 195mm 全高 231mm 奥行 172mm	
質量	2.7 kg (ケーブルは含まない)	
必要電力	DC24V 10W	DC24V 25W
接続	灯具付属ケーブル20m	
光源色	赤、緑、青	赤、緑、青、白
配光	20° / 50°	59°
制御	DMX512	
本体	SUS	
使用周囲温度	-10°C ~ 40°C (凍らないこと)	
耐水深	3m以内	
プロテクション	IP68	

製品の仕様は予告なく変更する事があります。

5. 安全上のご注意

◆ 器具のご使用について

警告

火災のおそれがあります

- 不安定な場所で使用しないで下さい。
- 器具を布・紙などで覆ったりしないで下さい。
- また、カーテン・揮発物などの燃えやすいものに近づけないで下さい。

感電・火災のおそれがあります

- 器具および部品の改造をしないで下さい。
- 器具の隙間に、異物(金属や燃えやすい物など)を差し込まないで下さい。
- 電源コードを加工したり、無理に曲げたり、ねじったり、引っ張ったりしないで下さい。また、電源コードに重いものをのせたり、熱源器に近づけたりしないで下さい。

感電・火災のおそれがあります

- 異常時(煙が出たり、変なにおいがする等)には、速やかに電源を切って、お買い上げの販売店にご相談下さい。

感電のおそれがあります

- 器具のお手入れの際には、必ず電源を切して下さい。

注意

- 必ずメンテナンス可能な場所に設置して下さい。
- 器具の近くに温度の高くなるストーブや、発熱体を置かないようにして下さい。器具の変形や火災の原因となる事があります。
- 器具に表示された定格電圧以外の電圧で、使用しないで下さい。定格電圧を超えた電圧でご使用になりますと、火災の原因となります。
- 器具の表面に鋭利なものが当たらないよう、設置環境にご注意下さい。
- 器具の保守・お手入れ等で、無理に回転させたり、引っ張ったり、振動や衝撃を加えたりしないで下さい。器具の転倒や落下による怪我の原因となる事があります。
- 器具の着脱の際は、両手で静かに扱い、取付は確実に行って下さい。落下による怪我の原因となる事があります。
- 安全に使用していただく為に、器具を定期的に(6ヵ月に一度程度)清掃、点検して下さい。器具のネジや部品のゆるみがないか、損傷、脱落、コードの痛みがないかお調べ下さい。発火・火災の原因となる事があります。

「ストロボ効果」についての注意

ストロボ効果は一部の影響を受けやすい人に、てんかん発作を誘発する可能性があると言われてています。

ストロボ効果の使用については、いくつかの国際機関が点滅回数を毎秒4回以下に保つ事を勧めています。この程度であれば点滅に敏感でも発作を誘発する危険性が減ると考えられます。

この点滅回数は、直視する閃光全体に適用される目安ですが、ストロボ効果を2つ以上の製品を使用する場合は、同時に点滅が起こるようにして下さい。

また、ストロボを使用する際は事故を未然に防ぐ為に、ストロボを使用しているので注意するよう呼びかける事をお勧めします。

お願い

- 器具のお手入れの際に、ガソリンやシンナー、ベンジンなどの揮発物で拭いたり、殺虫剤をかけたりしないで下さい。

変色・破損の原因となります。汚れがひどい場合は、やわらかい布を中性洗剤に浸し、よく絞って拭き取り、乾いた柔らかい布で仕上げして下さい。

- お読みになりましたら、このユーザーガイドは、いつでも見られる場所に、大切に保管して下さい。

ご不明点がありましたら、販売店にご相談下さい。

6. 保証について

本製品の保証期間はお買い上げ日より3年間となっております。

保証期間中に、ユーザーガイド等の注意書きに従った正常な状態で本製品が故障した場合には、当社所定の方法により無料で修理または交換させていただきます。

お買い上げの販売店もしくはカラーキネティクス・ジャパンまでご連絡下さい。

(なお、特別に訪問を行った場合や引取サービスをご利用いただいた場合には、別途サービス料を申し受けます。)

保証期間中でも、次のような場合には修理・交換の対象となりませんのでご了承下さい。

- ご使用上の誤り、または改造、誤接続による故障および損傷の場合。
- 火災・地震・水害・落雷およびその他の天災地変、公害、塩害、ガス害、異常電圧や指定外の電源使用による故障および損傷の場合。
- 接続している他の機器に起因して本製品に生じた故障および損傷の場合。
- お買い上げ後の輸送や移動および落下等、不適当なお取り扱いにより生じた故障および損傷の場合。