

工事店様へ、工事が終わりましたらこの取扱説明書は必ずお客様にお渡しください。  
お客様へ、この取扱説明書はお読みになった後も必ず大切に保管してください。

# ColorGraze Powercore Family

カラーグレイズ パワーコア ファミリー

## 取扱説明書

Rev:03

・定格

	定格入力電圧	定格入力電流	定格消費電力
ColorGraze Intellihue Powercore, 1ft	AC100V-277V	0.19A-0.07A	18.5W
ColorGraze MX4 Powercore, 1ft	AC100V-277V	0.19A-0.07A	18.5W
ColorGraze MX Powercore, 1ft	AC100V-277V	0.2A-0.07A	20W
ColorGraze QLX Powercore, 1ft	AC100V-277V	0.15A-0.05A	15W
ColorGraze QLX Powercore 5W, 1ft	AC100V-277V	0.05A-0.02A	5W
ColorGraze EC Powercore, 1ft	AC100V-277V	0.1A-0.04A	10W
ColorGraze Intellihue Powercore, 2ft	AC100V-277V	0.37A-0.13A	37W
ColorGraze MX4 Powercore, 2ft	AC100V-277V	0.37A-0.13A	37W
ColorGraze MX Powercore, 2ft	AC100V-277V	0.4A-0.14A	40W
ColorGraze QLX Powercore, 2ft	AC100V-277V	0.3A-0.11A	30W
ColorGraze QLX Powercore 5W, 2ft	AC100V-277V	0.1A-0.04A	10W
ColorGraze EC Powercore, 2ft	AC100V-277V	0.2A-0.07A	20W
ColorGraze Intellihue Powercore, 3ft	AC100V-277V	0.56A-0.20A	55.5W
ColorGraze MX4 Powercore, 3ft	AC100V-277V	0.56A-0.20A	55.5W
ColorGraze MX Powercore, 3ft	AC100V-277V	0.6A-0.22A	60W
ColorGraze QLX Powercore, 3ft	AC100V-277V	0.45A-0.16A	45W
ColorGraze QLX Powercore 5W, 3ft	AC100V-277V	0.15A-0.05A	15W
ColorGraze EC Powercore, 3ft	AC100V-277V	0.3A-0.11A	30W
ColorGraze Intellihue Powercore, 4ft	AC100V-277V	0.74A-0.27A	74W
ColorGraze MX4 Powercore, 4ft	AC100V-277V	0.74A-0.27A	74W
ColorGraze MX Powercore, 4ft	AC100V-277V	0.8A-0.29A	80W
ColorGraze QLX Powercore, 4ft	AC100V-277V	0.6A-0.22A	60W

・使用環境

場所	温度	湿度
屋内外	-5°C~35°C	0%~95% 結露なし

### 1 下図を参考に配線条件をご確認ください。

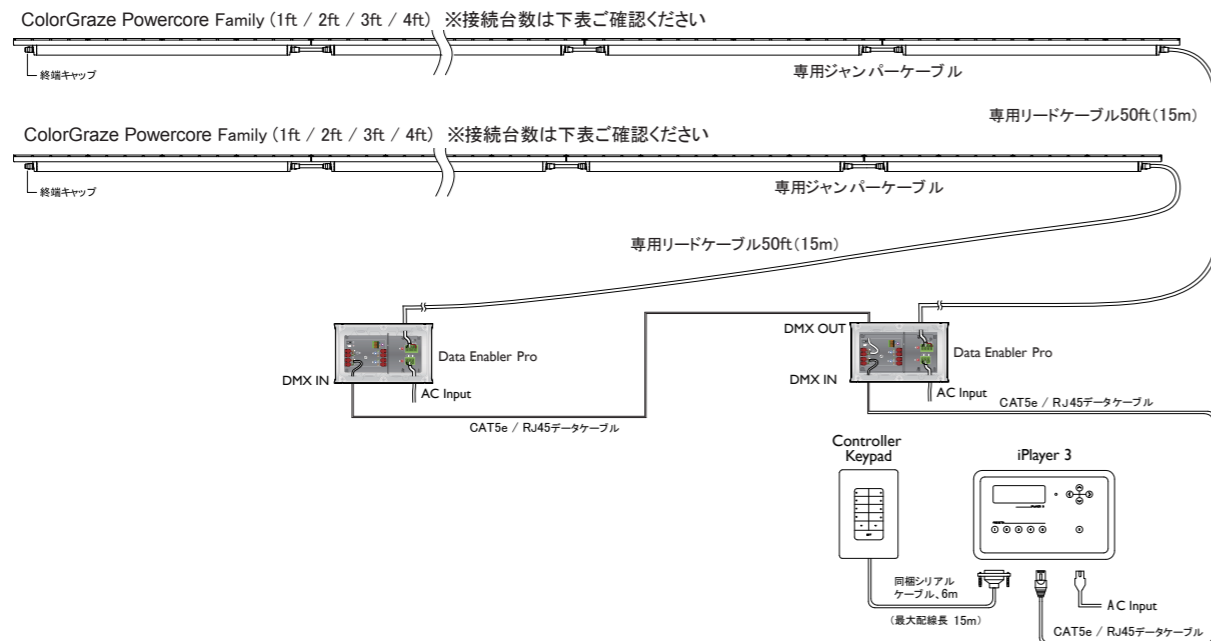

※接続可能灯具数は使用電圧、配線長、灯具間隔によって異なります。詳細はお問い合わせください。

・データエナブラー プロ1台あたりの接続可能灯具数は、リードケーブル 15m、灯具隣接の場合(専用ジャンパーケーブル 0ft使用時)下記となります。

入力電圧	製品名	接続台数
AC 100V	ColorGraze MX Powercore (1ft / 2ft / 3ft / 4ft)	最大60ft分(約18.2m分)まで
	ColorGraze QLX Powercore (1ft / 2ft / 3ft / 4ft)	最大80ft分(約24.3m分)まで
	ColorGraze QLX Powercore 5W(1ft / 2ft / 3ft / 4ft)	最大100ft分(約30m分)まで
	ColorGraze EC Powercore (1ft / 2ft / 3ft / 4ft)	最大90ft分(約27.4m分)まで
AC 200V	ColorGraze MX Powercore (1ft / 2ft / 3ft / 4ft)	最大100ft分(約30m分)まで
	ColorGraze QLX Powercore (1ft / 2ft / 3ft / 4ft)	最大100ft分(約30m分)まで
	ColorGraze QLX Powercore 5W(1ft / 2ft / 3ft / 4ft)	最大100ft分(約30m分)まで
	ColorGraze EC Powercore (1ft / 2ft / 3ft / 4ft)	最大100ft分(約30m分)まで

・灯具間隔をあける場合は、専用ジャンパーケーブルをご使用ください。

・データエナブラー プロが32台以上、またはデータ線合計が100mを超えるシステムでは、別途DMXリピーター(信号増幅器)が必要となります。

・専用ジャンパーケーブルは切断・延長加工しないでください。

### 2 箱には以下のものが入っています。全て入っているか確認してください。

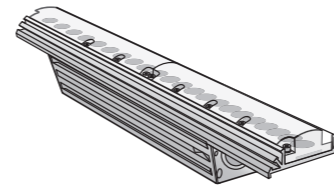

ColorGraze Powercore Family  
(以下、ColorGraze Powercore)  
本体



取付金具 × 1枚 (1ftタイプ)  
2枚 (2ft / 3ft / 4ftタイプ)

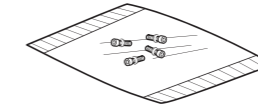

ネジ × 4本

### 3 シリアルナンバーの記録

ColorGraze Powercore には製造時に個別のシリアルナンバーが付いています。シリアルナンバーはライトアドレスを変更する場合には必要になりますので、事前にシリアルナンバーとライトアドレスを配線図上に控えておいてください。また、ColorGraze Powercore 本体にも設定したライトアドレスを耐候ラベルなどを使用し明記しておくことをおすすめします。

※出荷時のアドレス設定サポート(有償)をご依頼されている場合は必要ありません。

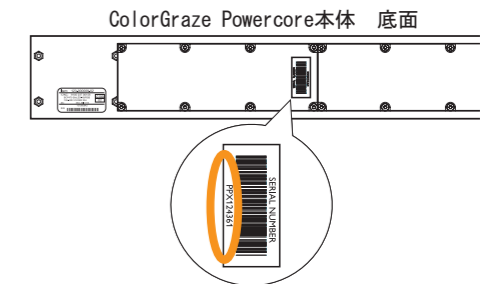

### 4 取付金具をColorGraze Powercoreに取り付け設置面に固定します。

固定するビス穴位置と取付金具の向きによって回転角度が異なります。

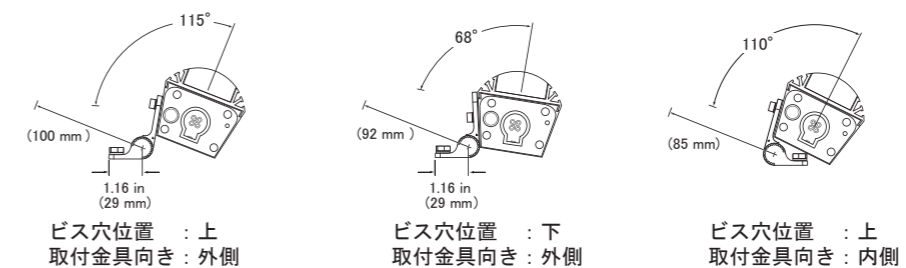

取付金具を設置面に固定後、ColorGraze Powercore本体を取り付けます。  
※全ての機材の接続が完了し、電源入力後照射角度の調整を行います。

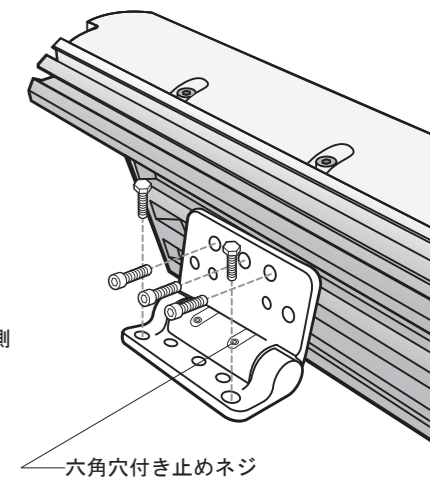

### 5 電源が入っていないことを確認します。全ての機材の接続が終わるまで電源を入れしないでください。

専用リードケーブル（別売）と専用ジャンパーケーブル（別売）を用いてColorGraze PowercoreとData Enabler Proを接続します。器具末端にはエンドキャップ（専用リードケーブル付属品）を必ず取り付けてください。

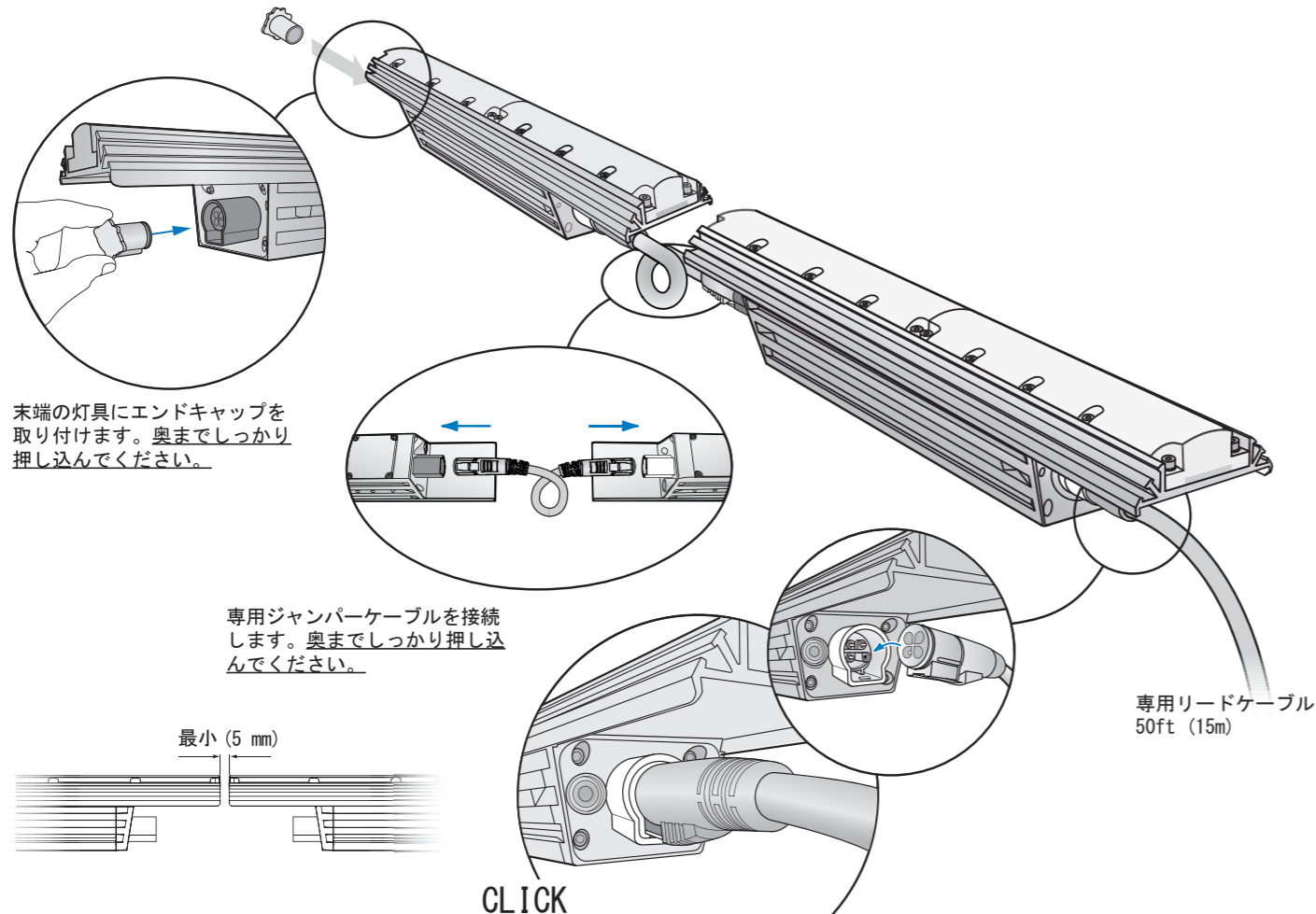
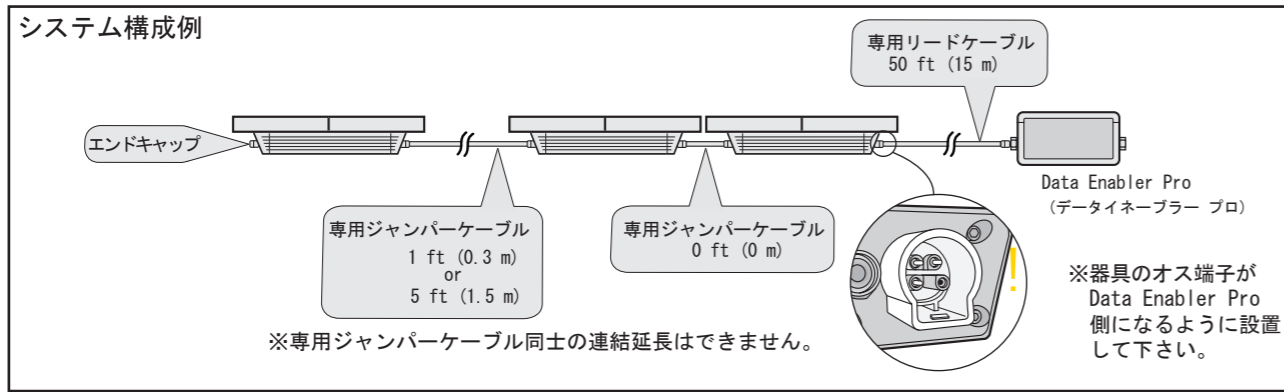

※エンドキャップの取り付け忘れやリードケーブル・ジャンパーケーブルの締め付けが緩いと水漏れ等による漏電を引き起こし、予期しない動作不良や事故が発生する恐れがありますので注意してください。

専用リードケーブルを接続します。奥までしっかり押し込んでください。

Data Enabler Pro（データイネーブラープロ）

※Data Enabler Proへの配線はData Enabler Proの取扱説明書をご確認ください。

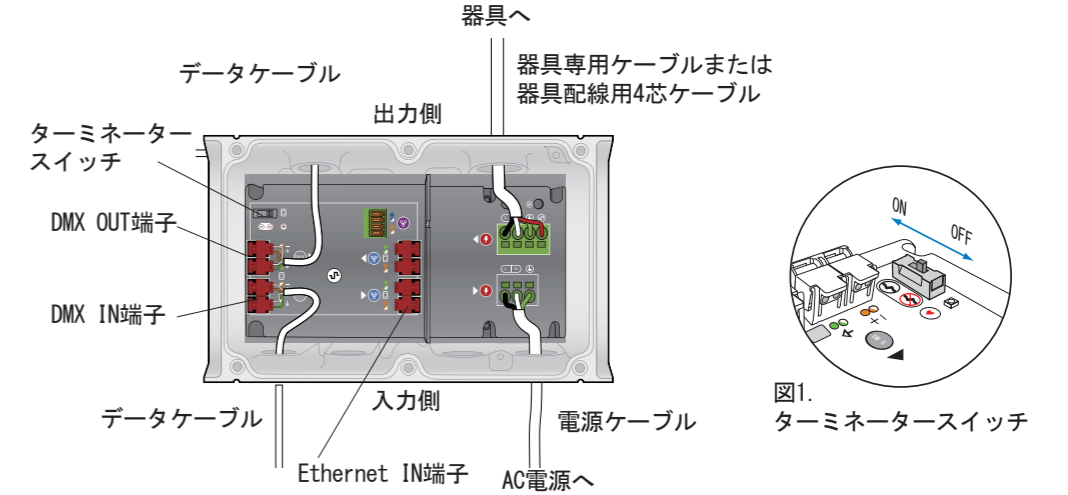

●データケーブルの接続

・DMXコントロールの場合

コントローラーからのデータケーブルをDMX IN端子に接続します。また、Data Enabler Pro間をデータケーブルで送り配線する場合、送り手のDMX OUT端子から受け手のDMX IN端子に接続します。最後尾のData Enabler ProはターミネータースイッチをONにしてください。（図1参照）

・DMX IN / OUT端子へのデータケーブルの接続方法

データケーブルのRJ45部分を切断します。オレンジ・オレンジ/白・緑/白・緑のワイヤを4cm程残し他のワイヤをカットします。各ワイヤを端子台に接続します。

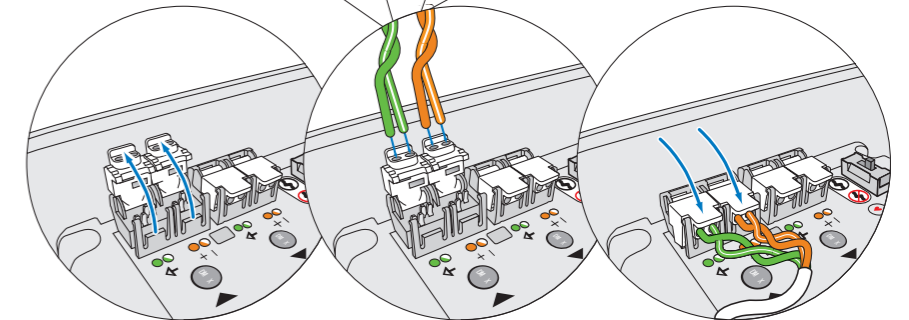
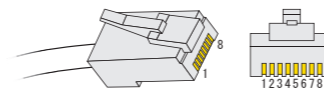
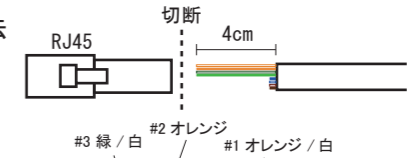

・Ethernetコントロールの場合

（大規模システム向けコントローラー Light System Manager Pro / Video System Manager使用時）

スイッチングハブからのデータケーブルをEthernet INに接続します。

・Ethernet IN端子へのデータケーブルの接続方法

データケーブルのRJ45部分を切断します。オレンジ・オレンジ/白・緑/白・緑のワイヤを4cm程残し他のワイヤをカットします。各ワイヤを端子台に接続します。

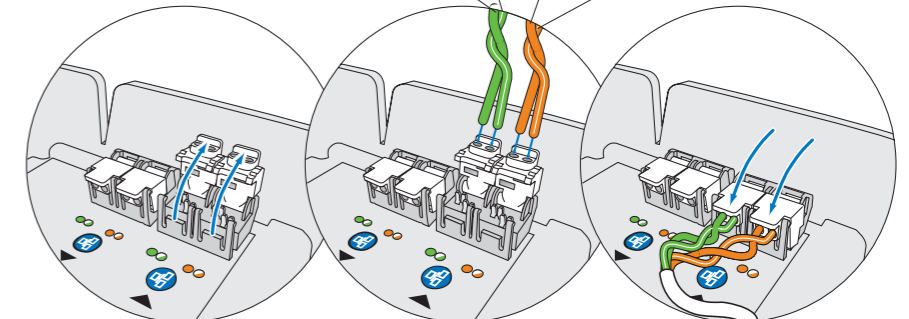
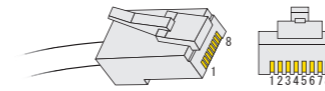
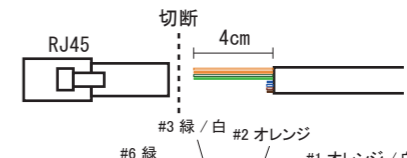

●電源ケーブルの接続

- 電源ケーブルをData Enabler Proに通し、アース端子に繋いでください。続いて、ライン / ニュートラルをそれぞれの端子に繋いでください。

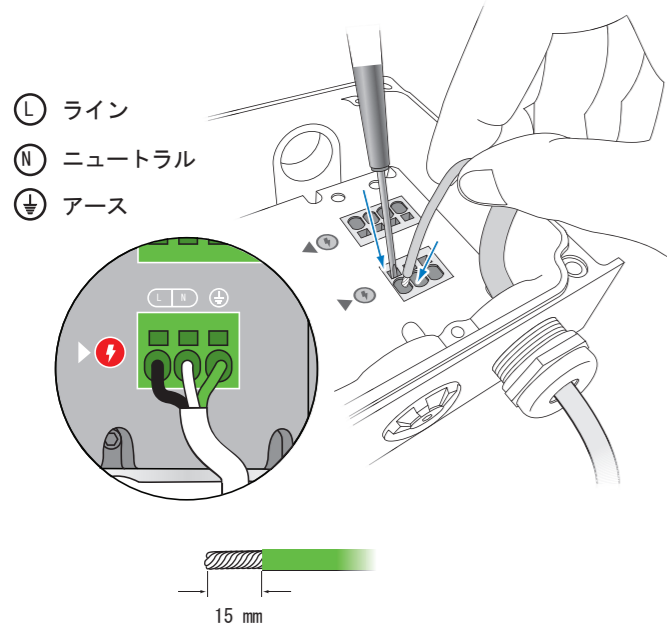

●器具の接続

- 接続する器具の専用リードケーブルまたは器具配線用の4芯ケーブル（別途）をData Enabler Proに通します。出力側の端子に各線ライン / ニュートラル / アース / データを接続します。

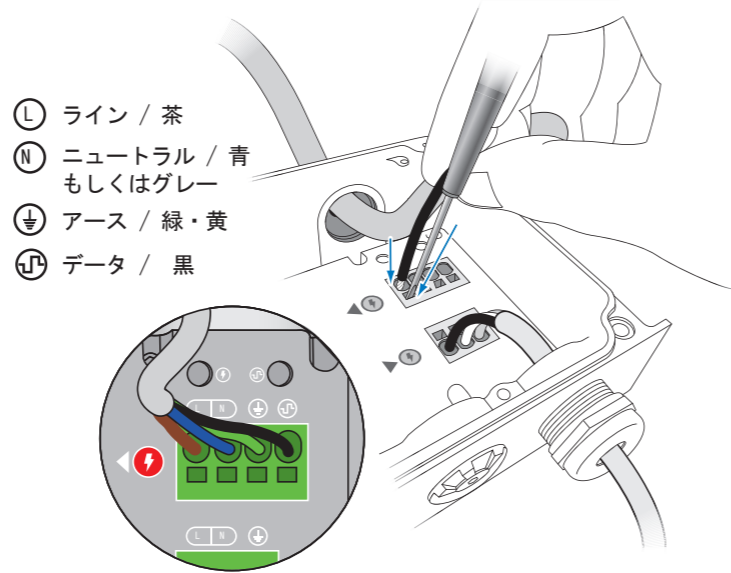

8 正しく配線されているか確認し、蓋を固定してください。

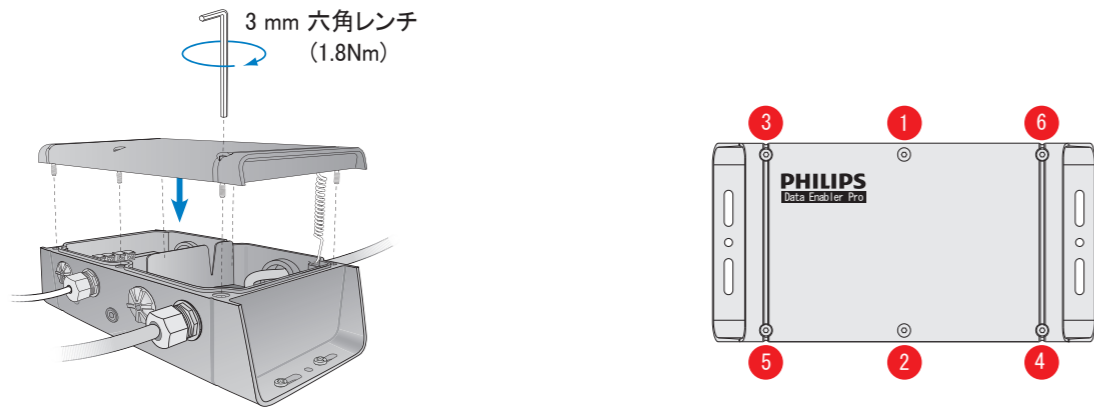

9 電源を入れます。

10 アドレス設定ツールを使用して器具のアドレス設定を行います。

アドレス設定ツール

- ・ iPlayer3
- ・ iColor Player

ColorGraze Powercoreは1ftごとにアドレスを設定することが可能です。

(※出荷時のアドレス設定サポート（有償）をご依頼されている場合はこの作業は必要ありません。)

11 照射角度を調整して取付金具の六角穴付き止めネジで固定します。

・回転角度範囲

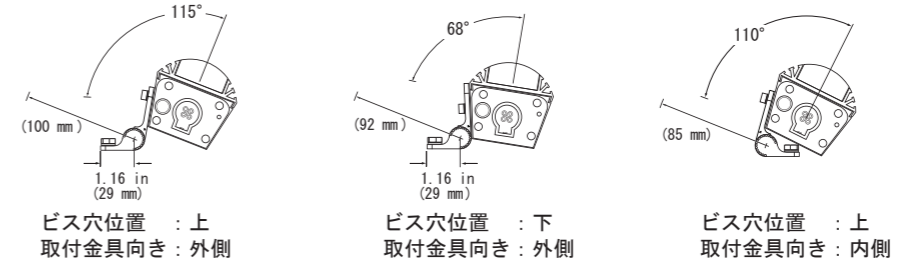

- 六角レンチ 2mm（別途）でしっかりと締め付けて固定します。設置状況に応じ下記どちらかで固定してください。

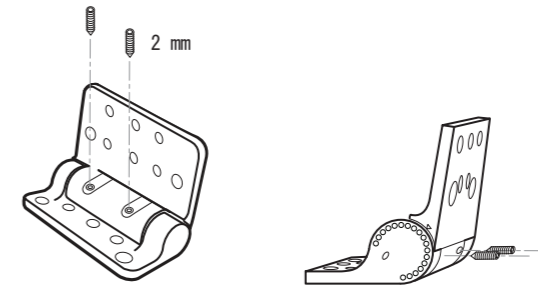

ColorGraze Powercoreの配光（6種）

- ・ ColorGraze MX Powercore
- ・ ColorGraze QLX Powercore
- ・ ColorGraze QLX Powercore 5W

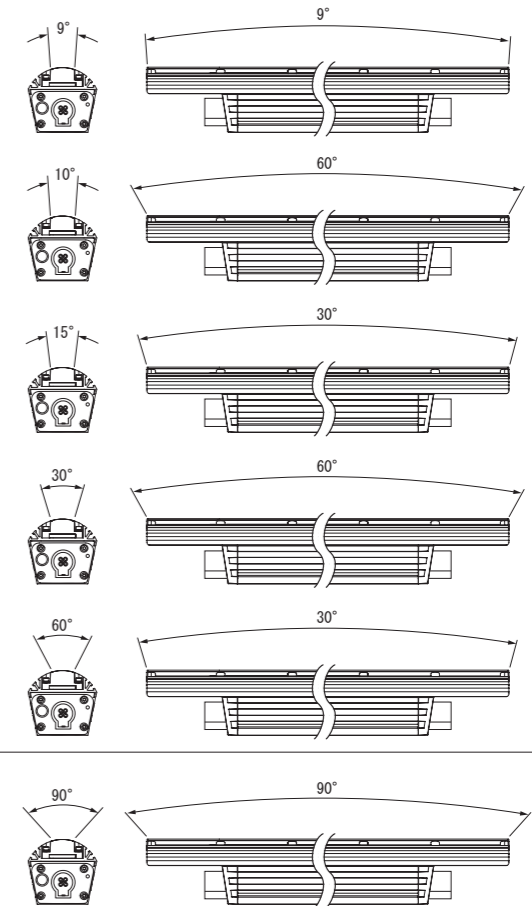

- ・ ColorGraze EC Powercore



# 安全上のご注意(お客様へ)

## ⚠ 警告

- 素人工事は危険です。電気工事は、電気工事店（有資格者）にお任せください。一般の方の取付は法律で禁止されています。
- 電源を入れた状態での配線工事、器具の接続または取り外しはしないでください。火災・感電の原因となります。
- 異常を感じたら、すぐに電源を切り、販売店・電気工事店にご相談ください。火災・感電の原因となります。
- 器具の改造、部品の変更は行わないでください。落下・感電・火災の原因となります。
- 器具を布・紙などの可燃物で覆ったり、燃えやすいものを近づけたりしないでください。火災の原因となります。
- お手入れの際は、必ず電源を切り、しばらくしてから作業してください。感電や故障の原因となります。

## ⚠ 注意

- 点灯中および消灯直後はLED器具が高温となっておりますので、手を触れないでください。やけどの原因となります。
- 器具の周囲に温度の高くなるもの（ストーブなど）や湿気が発生させるものを置かないでください。火災の原因となります。
- 合板やベニヤなどのやわらかい木材には取り付けしないでください。設置・取付環境に応じて適切な部材、手法で施工してください。取り付けに不備がありますと落下の原因となります。
- 照明器具には寿命があります。必ずメンテナンスが可能な場所に設置してください。
- 点検せずに長時間使い続けるとまれに火災、落下、感電などに至る場合があります。
- 屋外で結線をする場合には防水処理・絶縁処理を確実に行ってください。不完全な場合、火災・感電・器具不良の原因となります。
- 当製品の使用可能条件の温度は-20℃～50℃、湿度は0%～95%、結露なしですが、温度が35℃以上の高温下でご使用になりますと著しく寿命が短くなる原因となります。
- 当製品の保存可能条件の温度は-20℃～70℃、湿度は0%～95%、結露なしですが、範囲外の温度での保存は短寿命または故障の原因となります。

## 使用上の注意

- LEDにはバラツキがあるため、同一商品でも商品ごとに発光色・明るさが異なる場合があります。ご了承ください。
- 安全のため、LEDを直視することはお止めください。
- LED光源の交換はできません。
- 湾岸隣接地域では、塩害により短時間で錆が発生する場合があります。

## 保証

- この商品の保証期間は、お買い上げ日より5年です。取扱説明書、カタログ、本体貼付ラベルなどの注意書きに従った使用状態で保証期間内で故障した場合は、無償修理、または交換させていただきます。
- 無償修理または交換をご依頼になる場合は、お買い上げ販売店にお申し付けください。

## 保証の免責事項

### 1.保証期間内でも次の場合には原則として有償とさせていただきます。

- 使用上の誤り及び不当な修理や改造による故障及び損傷。
- お買い上げ後の輸送、落下などによる故障及び損傷。
- 火災、地震、水害、落雷、その他の天災などによる故障及び損傷。
- 異常電圧、指定以外の使用電圧（電圧、周波数）などによる故障及び損傷。
- 施工上の不備に起因する故障及び損傷。本取扱説明書に従わない取付。
- 法令、取扱説明書で要求される保守点検を行わないことによる故障及び損傷。
- 日本国内以外での使用による故障及び損傷。
- 年間4000時間以上の長時間使用の場合。

### 2.保証の範囲は商品のみです。

- 交換、出張修理を行った場合には、出張に要する実費を申し受けます。

# 保守・点検について

## ⚠ 注意

- 安全の為1年に1回は「安全チェックシート」に基づき自主点検をしてください。
- 点検は、必ず電源を切ってからおこなってください。感電の原因となります。
- 3年に1回は工事店等の専門家による点検をお受けください。

- 点検せずに使い続けるとまれに、火災・感電・落下などに至る場合があります。

※安全チェックシートは一般社団法人 日本照明工業会より発行されています。

一般社団法人 日本照明工業会  
<http://www.jlma.or.jp/>

## 清掃

- LED器具のお手入れは、水もしくは薄めた中性洗剤に柔らかい布をひたし、それをしぼってから軽く拭きとってください。

- △ シンナー、ベンジン、アルカリ、弱酸性、塩素系洗剤で拭かないでください。変色、変質、強度低下による破損の原因となります。
- △ 器具を水洗いしないでください。